



# BLITZ

Техническая информация  
Сечения профилей



**PEXAY**



# BLITZ

## Сечения профилей

### Содержание

Профили коробок . . . . .	2
Профили импостов / поперечин . . . . .	4
Профили створок . . . . .	5
Профили для безимпостных окон . . . . .	7
Детали для механических соединений, аксессуары . . . . .	8
Профили для организации примыкания к полу . . . . .	10
Шаблоны . . . . .	11
Армирование . . . . .	12
Список артикулов . . . . .	14
Таблица стандартных цветов . . . . .	16
Условные обозначения . . . . .	17

# BLITZ

## Сечения профилей

### Профили коробок

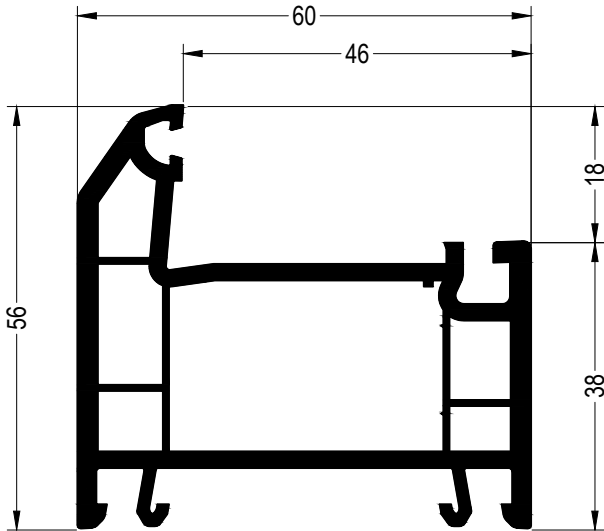

Коробка 56

**1555009**

672

**1565009** @

36

Уплотнения остекления:  
см. „Указания по остеклению“

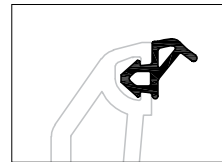

**1337101 1003**

**1337101 1004**

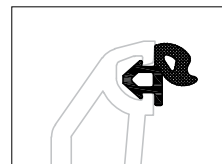

**1884952 1010**

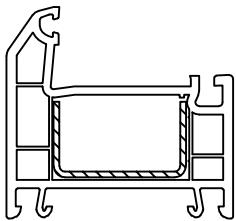

**35 x 20 1245536**

1,5

**lx** 2

**ly** 0,42

6

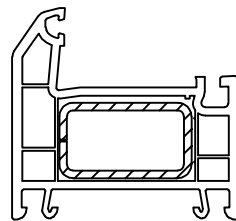

**35 x 20 1239583 1261709**

1,5 2

**lx** 2,3 2,9

**ly** 0,98 1,2

6 6

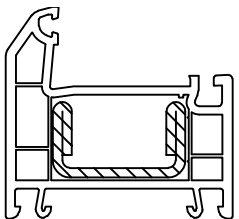

**35 x 20 1245526**

2,5

**lx** 4,2

**ly** 0,89

6

# BLITZ

## Сечения профилей

### Профили коробок

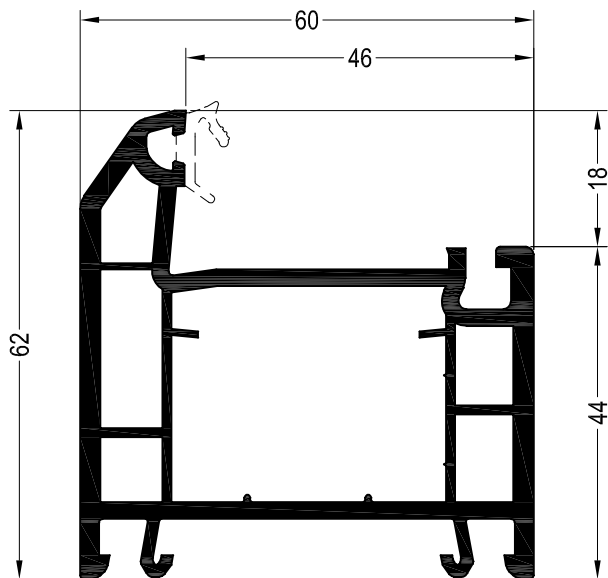

Коробка 62

**1555019**

588

**1565019**

36

**1555016**

588

Уплотнения остекления:  
см. „Указания по остеклению“

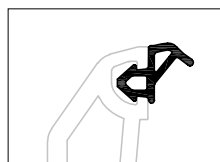

**1337101 1003**

**1337101 1004**

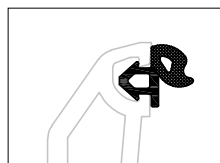

**1884952 1010**

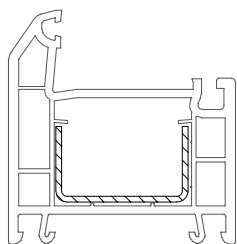

<b>35 x 20</b>	<b>1245536</b>
	1,5
<b>lx</b>	2
<b>ly</b>	0,42
	6

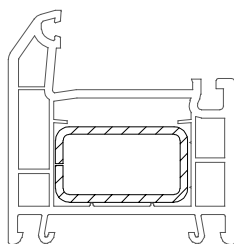

<b>35 x 20</b>	<b>1239583</b>	<b>1261709</b>
	1,5	2
<b>lx</b>	2,3	2,9
<b>ly</b>	0,98	1,2
	6	6

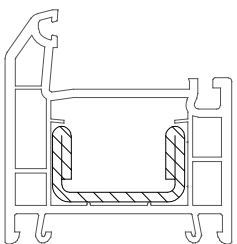

<b>35 x 20</b>	<b>1245526</b>
	2,5
<b>lx</b>	4,2
<b>ly</b>	0,89
	6

# BLITZ

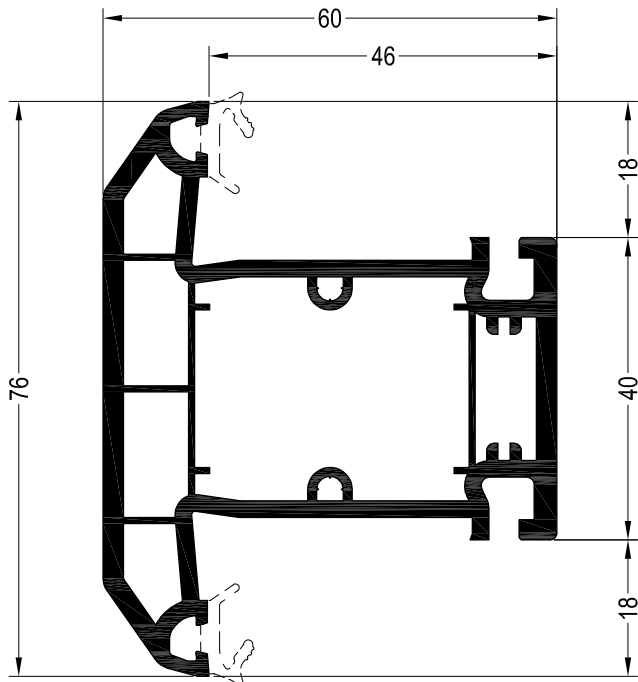

## Сечения профилей

### Профили импостов / поперечин





Импост 76



**1555039** 

 480  546

**1565039** 

 36

**1555036**  

 480  546

Уплотнения остекления:  
см. „Указания по остеклению“

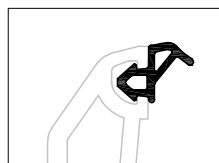

 **1337101 1003**

 **1337101 1004**

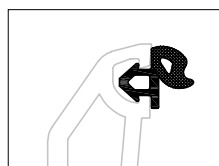

 **1884952 1010**

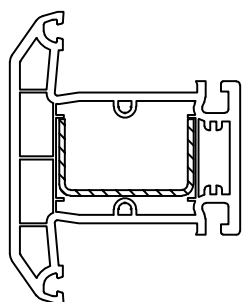

**35 x 20 1245536**

 1,5

**lx** 2

**ly** 0,42

 6

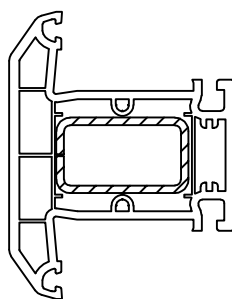

**35 x 20 1239583 1261709**

 1,5 2

**lx** 2,3 2,9

**ly** 0,98 1,2

 6 6

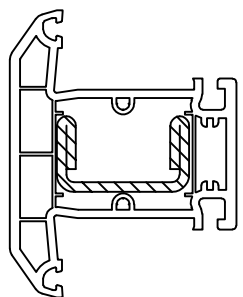

**35 x 20 1245526**

 2,5

**lx** 4,2

**ly** 0,89

 6

# BLITZ

## Сечения профилей

### Профили створок

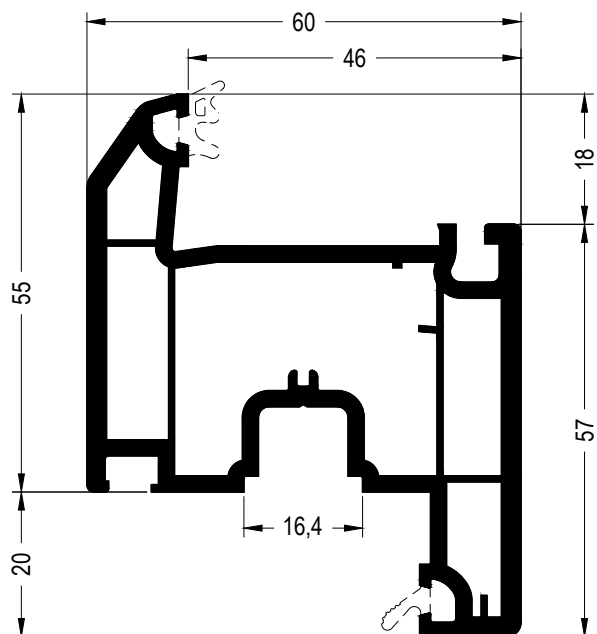

Створка Z55

**1555029**

546

**1565029**

36

**1555026**

546

Уплотнения остекления:  
см. „Указания по остеклению“

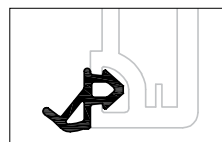

**1337101 1003**

**1337101 1004**

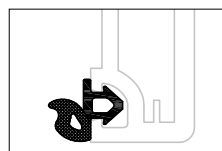

**1884952 1010**

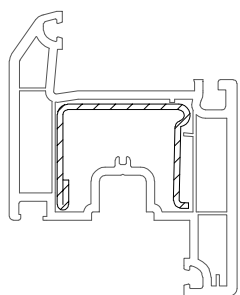

**35 x 28 1244516 1244526**

	1,5	2
<b>lx</b>	2,7	3,4
<b>ly</b>	1,3	1,7
	6	6

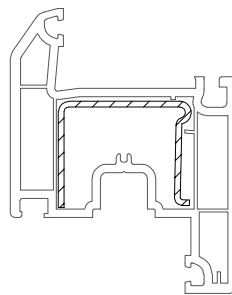

**35 x 27,5 1244506**

	1,5
<b>lx</b>	2,5
<b>ly</b>	1,1
	6

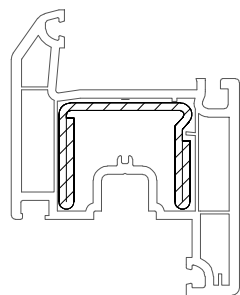

**35 x 28 1244536**

	2
<b>lx</b>	5,0
<b>ly</b>	2,0
	6

# BLITZ

## Сечения профилей

### Профили створок

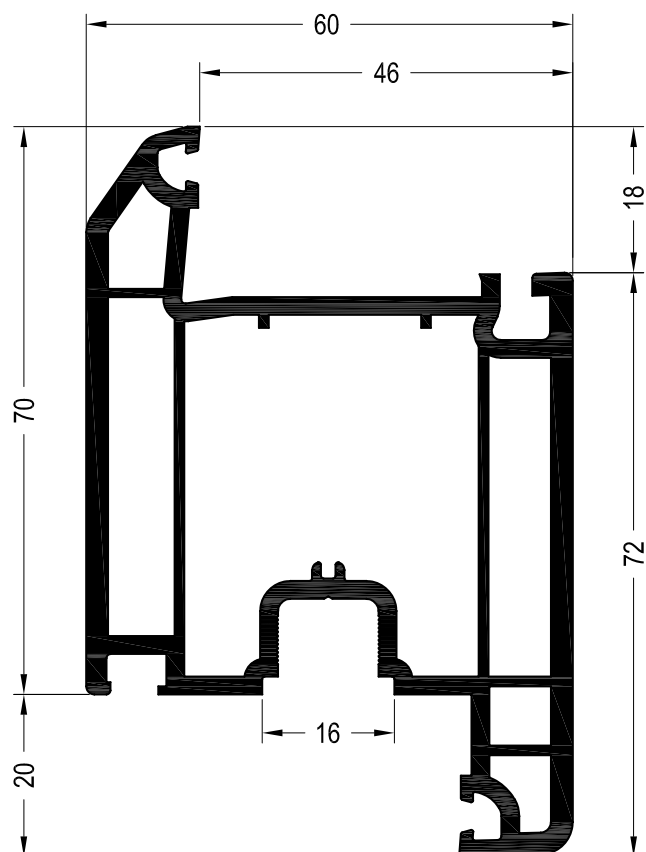

Створка Z70

1555089 

1565089 

 24

Уплотнения остекления:  
см. „Указания по остеклению“

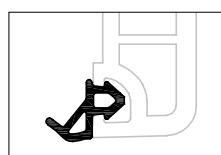

 1337101 1003

 1337101 1004

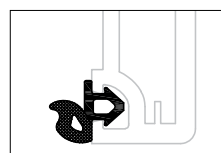

 1884952 1010

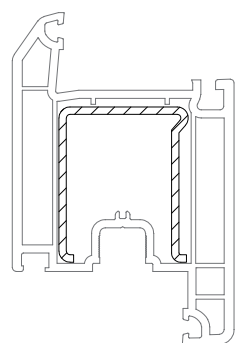

**35 x 42 1350193**

 2

**lx** 4,6

**ly** 4,5

 6

# BLITZ

## Сечения профилей

### Профили для безимпостных окон

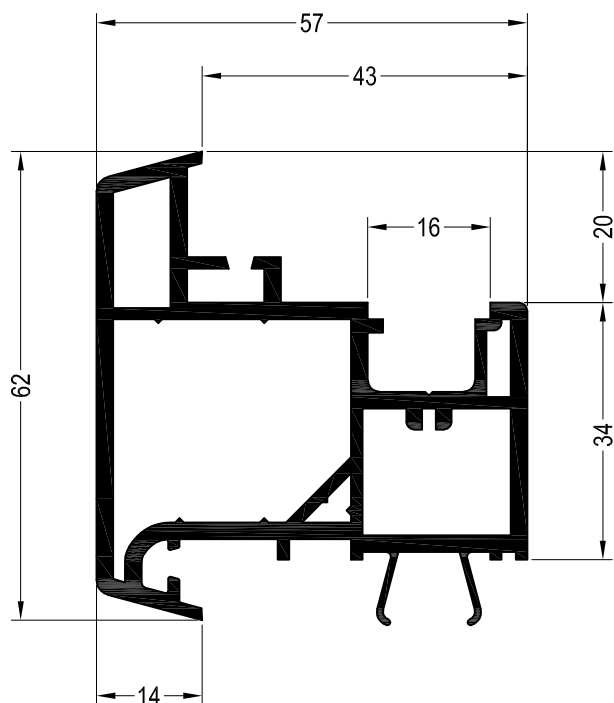

Ложный импост 60

1554230

1564230

36

1554239 поставка с 08.2025

1564239 поставка с 08.2025

36

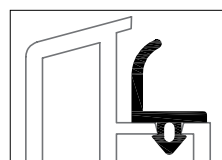

1864921 1001

1864921 1002

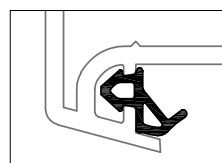

1337101 1003

1337101 1004

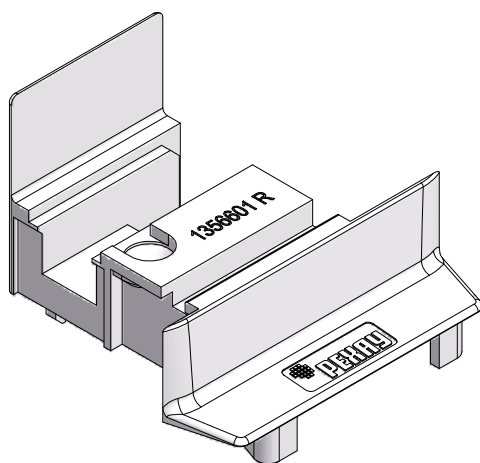

Торцевой колпачок ложного импоста 60  
ASA

1356601

1356602

100

# BLITZ

## Сечения профилей

### Детали для механических соединений, аксессуары

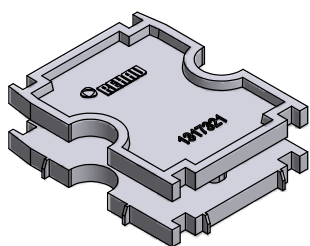

Заглушка импоста 76

РА

**1317321** 

 100

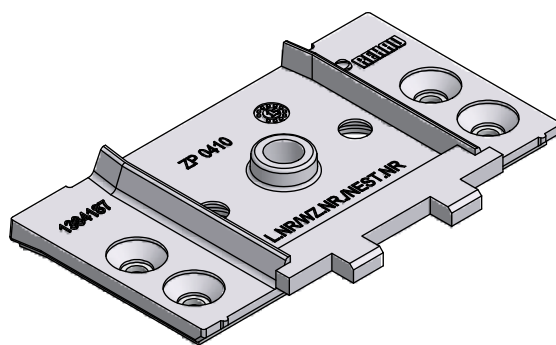

Механический соединитель импоста 76

Цинковое литьё

**1348187** 

 100

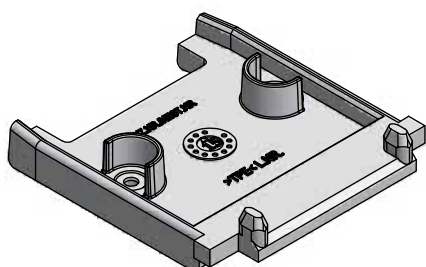

Соединитель импоста 76

ТРЕ

**1348656** 

 100

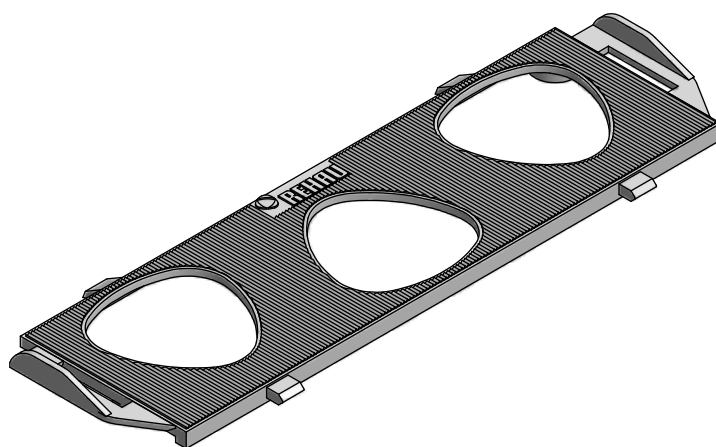

Фальцевый вкладыш BLITZ

РР

**1317322** 

 1000

# BLITZ

## Сечения профилей

### Детали для механических соединений, аксессуары

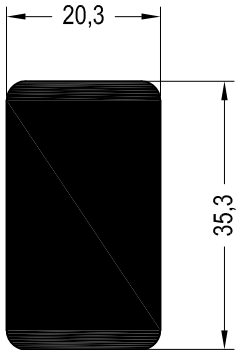

Механический соединитель  
импоста 78 универсальный

**1247167** 

 2

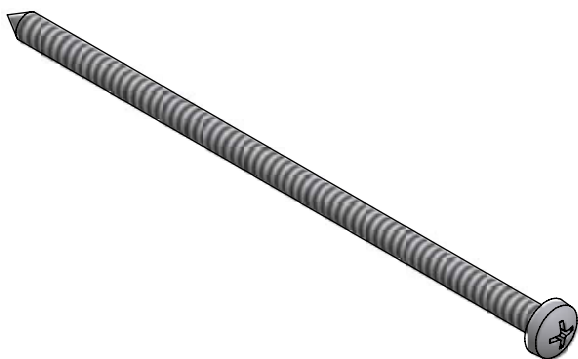

Шуруп 4,2 x 120 (ISO 7049),  
сталь оцинкованная

**1207679** 

 100

# BLITZ

## Сечения профилей

### Профили для организации примыкания к полу

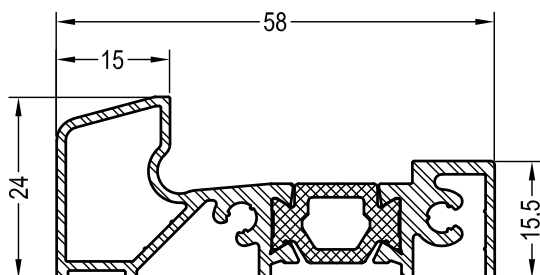

Порог дверной 60 для санации,  
(установка на готовый пол)

**1460001**

6

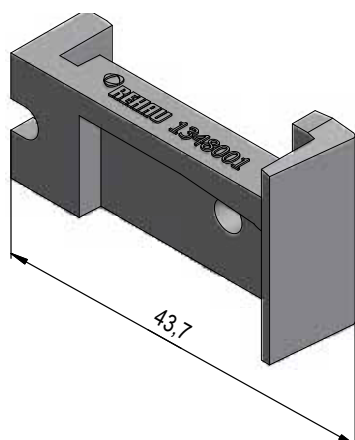

Торцевой колпачок порога  
ASA

**1348000**

**1348001**

100

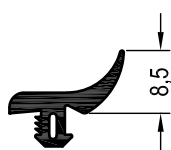

Уплотнение дверное  
SR

**1865072**

50

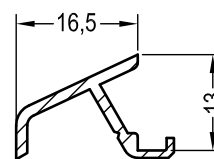

Слезник

**1227848**

6

# BLITZ

## Сечения профилей

### Шаблоны

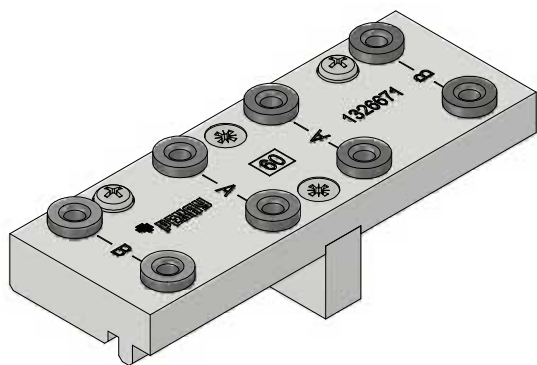

Шаблон для установки дверных порогов 60

**1326671**  @

 1

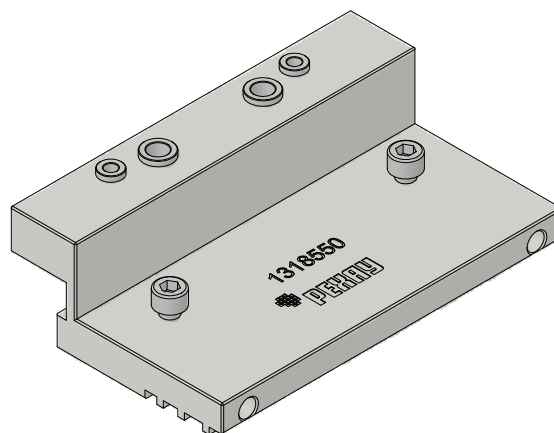

Шаблон для сверления отверстий  
в наплавах ПВХ профилей

**1318550** 

 1

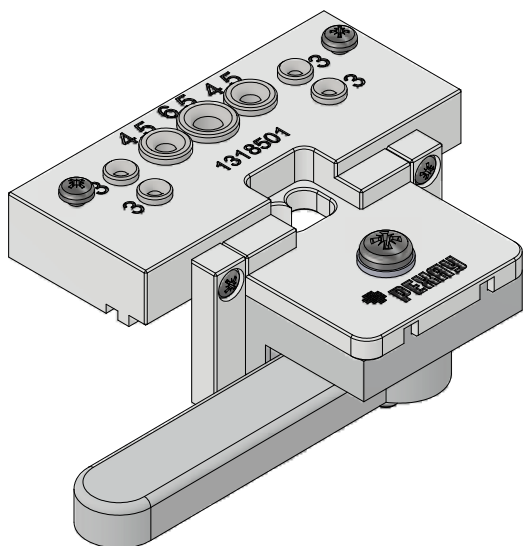

Шаблон для установки мех. соединителей BLITZ

**1318501** 

 1

# BLITZ

## Сечения профилей

### Армирование

Эскиз	№ арт.		Ix	Iy
	<b>1245536</b>	1,5	2,0	0,42
	<b>1245526</b>	2,5	4,2	0,89
	<b>1239583</b>	1,5	2,2	0,64
	<b>1261709</b>	2	2,9	1,2
	<b>1244506</b>	1,5	2,5	1,1
	<b>1244516</b>	1,5	2,7	1,3
	<b>1244526</b>	2	3,4	1,7
	<b>1244536</b>	2	5,0	2,0

# BLITZ

## Сечения профилей

### Армирование

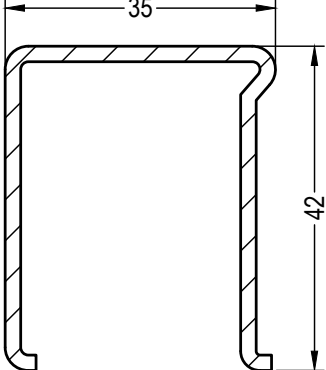
Эскиз	№ арт.		Ix	Iy
	1350193	2	4,6	4,5

# BLITZ

## Сечения профилей

### Список артикулов

№ арт.	Название	Пачка / связка, м	Палета, м "Пачка"	Палета, м „Чулок“	Коробка, шт.	Стр.
1207679 ☒	Шуруп 4,2x120 (ISO 7049)				100	9
1227848	Слезник	6	6708			10
1239583	Армирование 35x20x1,5 мм, труба стальная	6/504				12
1244506	Армирование 35x27,5x1,5 мм	6/504				12
1244516	Армирование 35x27,5x1,5 мм	6/504				12
1244526	Армирование 35x28x2 мм, с 1 загибом	6/504				12
1244536	Армирование 35x28x2 мм, с 2 загибами	6/300				12
1245526	Армирование 35x28x2,5 мм, с 2 загибами	6/300				12
1245536	Армирование 35x20x1,5 мм	6/300				12
1247167	Механический соединитель импоста универсальный	2				9
1261709	Армирование 35x20x2 мм, труба стальная	6/294				12
1317321	Заглушка импоста 76				100	8
1317322	Фальцевый вкладыш BLITZ				1000	8
1318501	Шаблон для установки мех. соединителей BLITZ				1	11
1318550	Шаблон для сверления отверстий в наплавах ПВХ профилей				1	11
1326671	Шаблон для установки дверных порогов 60				1	11
1337101 1003	Уплотнение притвора RAU-TUBE, SRT (чёрное)	400	8000			2
1337101 1004	Уплотнение притвора RAU-TUBE, SRT (серое)	400	8000			2
1348000	Торцевой колпачок порога правый				100	10
1348001	Торцевой колпачок порога левый				100	10
1348187	Механический соединитель импоста 76, цинковый				100	8
1348656	Механический соединитель импоста 76, TPE				100	8
1350193	Армирование 35x42x2 мм	6/324				13
1356601	Торцевой колпачок ложного импоста 60, правый				100/6000	7
1356602	Торцевой колпачок ложного импоста 60, левый				100/6000	7
1460001	Порог дверной 60 для санации	6				10
1554230 ☒	Ложный импост 60	36	432			7
1554239	Ложный импост 60	36	504			7
1555009	Коробка 56		672			2
1555016	Коробка 62, с уплотнением		588			3

# BLITZ

## Сечения профилей

### Список артикулов

№ арт.	Название	Пачка / связка, м	Палета, м "Пачка" „Чулок“	Коробка, шт.	Стр.
1555019	Коробка 62		588		3
1555026	Створка Z55, с уплотнениями		546		5
1555029	Створка Z55		546		5
1555036	Импост 76, с уплотнениями		480/546		4
1555039	Импост 76		480/546		4
1555089	Створка Z70	24	384		6
1564230 ☒	Ложный импост 60, каширов.	36	432		7
1564239	Ложный импост 60, каширов.	36	504		7
1565009 @	Коробка 56, каширов.	36	480		2
1565019	Коробка 62, каширов.	36	480		3
1565029	Створка Z55, каширов.	36	480		5
1565039	Импост 76, каширов.	36	480		4
1565089	Створка Z70, каширов.	24	384		6
1864921 1001	Уплотнение шульпа (чёрное)	200			7
1864921 1002	Уплотнение шульпа (серое)	200			7
1865072	Уплотнение дверное	50			10
1884952 1010	Уплотнение притвора РАУСЕЛЛ, чёрное	400	19200		2

# BLITZ

## Сечения профилей



















### Таблица стандартных цветов

Плётка снаружи	Корпус профиля (вне видимой области допускаются отклонения)	Плётка внутри	№ арт.	Название	1056/2056	1056/2056	1056/2056	1056	1056
тёмный дуб 2048L	белый 159	тёмный дуб 2048L	-	-	1056/2056	1056/2056	1056/2056	1056	1056
	белый 159	тёмный дуб 2048L	-	-	-	-	-	-	1556
золотой дуб 2049L	белый 159	золотой дуб 2049L	-	-	1084/2084	1084/2084	1084/2084	1084	1084
	белый 159	золотой дуб 2049L	-	-	-	-	-	-	-
антрацитово-серый 2053L	белый 159	антрацитово-серый 2053L	-	-	1046/2046	1046/2046	1046/2046	1046	1046
	белый 159	антрацитово-серый 2053L	-	-	-	-	-	-	1546
			<b>1565009 @</b>	<b>Коробка 56</b>					
			<b>1565019</b>	<b>Коробка 62</b>					
			<b>1565029</b>	<b>Створка Z55</b>					
			<b>1565039</b>	<b>Импост 76</b>					
			<b>1565089</b>	<b>Створка Z70</b>					
			<b>1564230</b> 	<b>Ложный импост 60</b>					
			<b>1564239</b>						

# BLITZ

## Сечения профилей

### Условные обозначения

	Цвет чёрный
	Цвет серый
	Цвет белый
	Цвет коричневый
	Цвет серый антрацит
	Цвет серебристый
	Цвет произвольный
	Алюминий натуральный анодированный
	Алюминий неокрашенный
	Кашированное исполнение
	Норма упаковки (детали см. в списке артикулов)
	Толщина материала в мм
	Свариваемые уплотнения
	Несвариваемые уплотнения
	Установка уплотнений вручную
	Правое исполнение
	Левое исполнение
@	Нестандарт для склада в Гжели, срок поставки по запросу
$I_x$	Момент инерции по оси X в $\text{см}^4$
$I_y$	Момент инерции по оси Y в $\text{см}^4$
	Шаблоны
	Выводится из программы поставок



Наши практические устные и письменные технические консультации основываются на опыте и проводятся с полным знанием дела, но, тем не менее, не являются обязательными к выполнению указаниями. Находящиеся вне нашего влияния различные условия производства и эксплуатации исключают какие-либо претензии по нашим рекомендациям. Рекомендуется проверить, насколько пригоден для предусмотренного Вами использования продукт РЕХАУ. Применение и использование, а также переработка продукта происходят вне нашего контроля и поэтому всецело попадают под Вашу ответственность.

В случае возникновения вопроса об ответственности возмещение ущерба распространяется только на стоимость поставленного нами и использованного Вами товара. Наши гарантии распространяются на стабильное качество нашего продукта, выпускаемого согласно нашей спецификации и в соответствии с нашими общими условиями поставки и оплаты. Авторские права на документ защищены. Права, особенно на перевод, перепечатку, снятие копий, радиопередачи, воспроизведение на фотомеханических или других подобных средствах, а также сохранение на носителях данных, защищены.

**КОНТАКТЫ РЕХАУ В РОССИИ:**

contact-rus@rhsolutions.ru

**Москва** 8 800 5553355, **Санкт-Петербург** +7 812 3090651, **Ростов-на-Дону** +7 863 3033506, **Краснодар** +7 861 2033970, **Екатеринбург** +7 343 3182427, **Нижний Новгород** +7 831 4290730, **Хабаровск** +7 421 2929517, **Новосибирск** +7 383 2106150, **Самара** +7 846 2060580, **Воронеж** +7 473 2045251, **Красноярск** +7 391 2625707, **Иркутск** +7 914 8868694, **Пятигорск** +7 928 2706901.

© ООО „РЕХАУ“

117186 Москва ул. Нагорная, За  
www.rhsolutions.ru

Возможны технические изменения  
794100RU 07.2025